

fig. 1

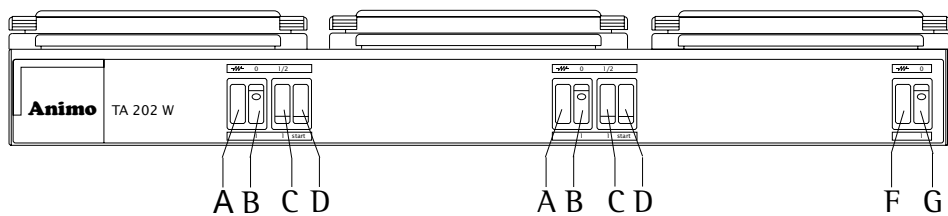

fig. 2

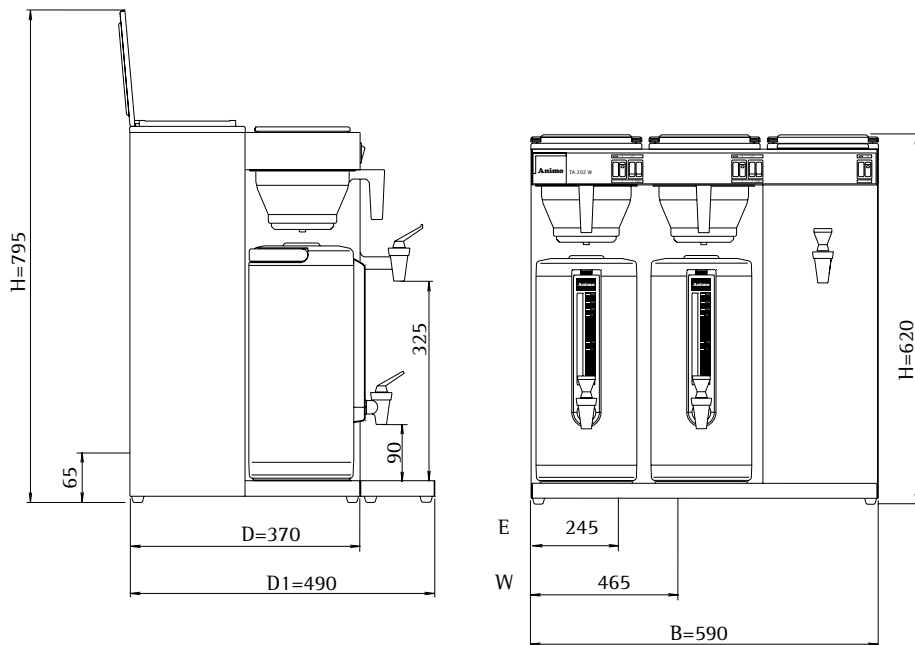
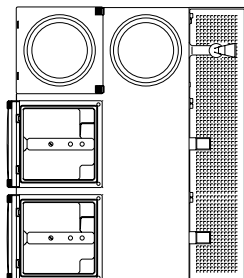

fig. 3

E = Electriciteitsaansluiting

Electrical supply

Stromschnur

Branchement électrique

W = Wateraansluiting

Water supply

Wasseranschluß

Branchement d'eau froid



Dit apparaat voldoet aan de EMC-richtlijn 89/336/EEG, 92/31/EEG en de laagspanningsrichtlijn 73/23/EEG.

This appliance is in accordance with the EMC-Directive 89/336/EEC, 92/31/EEC and the low voltage directive 73/23/EEC.

Dieses Gerät wurde in Übereinstimmung gemäß EMV-Richtlinie 89/336/EWG, 92/31/EWG und Niederspannung-Richtlinie 73/23/EWG gebaut.

Cet appareil est conforme à la directive d'EMC 89/336/CEE, 92/31/CEE et à la directive de basse tension 73/23/CEE.

Animo behoudt zich het recht voor om onderdelen op elk gewenst moment te wijzigen, zonder voorafgaande of directe kennisgeving aan de afnemer. De inhoud van deze handleiding kan eveneens gewijzigd worden zonder voorafgaande waarschuwing. Deze handleiding is geldig voor de machine in standaarduitvoering. Animo kan derhalve niet aansprakelijk worden gesteld voor eventuele schade voortvloeiende uit van de standaard uitvoering afwijkende specificaties van de aan u geleverde machine. Voor informatie betreffende afstelling, onderhoudswerkzaamheden of reparaties waarin deze handleiding niet voorziet, wordt u verzocht contact op te nemen met de technische dienst van uw leverancier. Deze handleiding is met alle mogelijke zorg samengesteld, maar Animo kan geen verantwoording op zich nemen voor eventuele fouten in dit boek of de gevolgen daarvan.

Animo has the right to change parts of the machine at any time without advice or direct announcements to the client. The contents of this manual can also be changed without any announcements. This manual is to be used for the standard model/type of the machine. Thus Animo cannot be held responsible for any damage resulting from the application of this manual to the version delivered to you. For extra information on adjustments maintenance and repair, contact the technical department of your supplier. This manual has been written very carefully. However, Animo cannot be held responsible neither for mistakes in the book nor for their consequences.

Animo behält sich das Recht vor, Einzelteile ohne vorherige Bekanntgabe an den Kunden zu ändern. Der Inhalt dieser Anleitung kann ebenfalls ohne vorherige Bekanntgabe geändert werden. Diese Anleitung gilt für die Standardausführung der Maschine. Animo haftet daher nicht für Informationen über Einstellungen, Wartungsarbeiten oder Reparaturen, die nicht in dieser Anleitung enthalten sind. Wenden Sie sich bitte gegebenenfalls an den Kundendienst Ihres Händlers. Diese Anleitung wurde mit größtmöglicher Sorgfalt zusammengestellt. Animo haftet jedoch nicht für etwaige Fehler in dieser Anleitung oder für die Folgen solcher Fehler.

Animo se réserve le droit de modifier les pièces à n'importe quel instant, sans avis préalable et sans obligation de notification au client. Le contenu de ce manuel est également sujet à modification sans avis préalable. Ce manuel s'applique au modèle standard de la machine. Par conséquent, Animo n'est pas responsable pour les dommages éventuels découlant de l'application de ce manuel aux modèles non standard. Pour les renseignements sur certains réglages, les travaux d'entretien ou réparations qui ne seraient pas traités dans ce manuel, Animo ne peut être tenu responsable des erreurs éventuelles ni des dommages qui en découleraient.

D**INHALTSVERZEICHNIS**

1.	ALLGEMEINE BESCHREIBUNG	2
2.	TECHNISCHE DATEN	2
3.	INSTALLATION	3
4.	BEDIENUNGSFELD	4
5.	INBETRIEBNAHME	4
6.	KAFFEEBEREITUNG	5
7.	HEIßWASSERENTNAHME	5
8.	WARTUNG	5
8.1	Entkalken der Kaffeemaschine	6
8.2	Entkalken des Heißwassergeräts	6
9.	TEMPERATURSCHUTZ	7

Bitte lesen Sie diese Betriebsanleitung gründlich durch, bevor Sie die Kaffeemaschine zum Einsatz bringen. Zwecks gutem und sicheren Einsatz der Kaffeemaschine ist diese Anleitung sorgfältig zu befolgen.

1. ALLGEMEINE BESCHREIBUNG

Die Aromatic TA202 W ist eine automatische Kaffeemaschine mit festem Wasseranschluss und funktioniert nach dem Durchlaufprinzip, erfordert daher also keine Vorheizzeit. Neben zwei Kaffee-Einheit verfügt diese Maschine auch über einen separaten Wasserkocher mit Zapfhahn. Über diesen Zapfhahn kann heißes Wasser für Tee, Grog, Kakao oder Trinksuppen entnommen werden.

Abbildung 1.

A - Zentrierungsstelle Thermobehälter	E - Wasserbehälter Heisswassergerät
B - Thermobehälter 2.4L 2x (art.nr. 50241)	F - Heisswasserbehälter
C - Schiebefilter 90/250 3x (art.nr. 08635)	G - Bedienungsfeld
D - Wasserbehälter Kaffeemaschine	H - Zapfhahn für Heißwasser

Die Maschine wird mit folgendem Zubehör geliefert:

- Messlöffel
 - Kaffeefilterpapier 90/250 ± 50 Stück (art.nr. 01088 1000st.)
 - Wasserschlauch, 1.25 m
 - 2 Beutel kaffeeansatzlösung (100 Beutel zu 10 gramm art.nr. 49009)
 - 2 Beutel Kesselsteinlösung (48 Beutel zu 50 gramm art.nr. 49007)
 - Betriebsanleitung
- Auf Wunsch und zum Mehrpreis kann ein passender Tropffänger (art.nr. 13024) geliefert werden.

2. TECHNISCHE DATEN

Type: TA202 W	: 3N~ (Drehstrom)
Studenleistung Kaffee	: ± 40 L/Std
Studenleistung Heisswasser	: ± 20 L/Std
Stossvorrat Kaffee	: 4.5 LL
Stossvorrat Heisswasser (ca.)	: 3 L
Aufwärmezeit Heisswasser (15-98°C)	: 12 min
Brühzeit Kaffee (1.8 Liter)	: ± 7 min
Mindestmenge Kaffee	: 1/2 kanne
Niveau Regelung	: Elektronisch
Wasseranschluß	: G 3/4"
Min. - Max. wasserdruck	: 1-8 bar
Filterpapier	: 90/250
Schnurlänge	: 2 m
Abmessung	: Siehe Abb. 3

Speisung (50/60 Hz)

	Leistung	Sicherheit
380V 3 Phase/null	5775W	10A
400V 3 Phase/null	6300W	10A
415V 3 Phase/null	6875W	15A

Technische änderungen vorbehalten

3. INSTALLATION

Bei der Installation und dem Einbau des Geräts müssen die folgenden Anweisungen befolgt werden.

- Das Gerät auf einen festen und geraden Untergrund mit Anschlussmöglichkeit an Wasser und Strom stellen.
- Beim automatischen Füller TA202 W muss sich in Nähe der Maschine ein handbedienter Entlüftungshahn befinden. Der Wasserschlauch hat ein Länge von 1.25m.
- Bei der Aufstellung der Maschine ist zu berücksichtigen, dass diese mit einer Überlaufvorrichtung ausgestattet ist.

Abhängig von der elektrischen Ausführung des Gerätes, muss es gemäss nachstehender Abbildungen angeschlossen werden.

- (Abb. 4) Bei 220V-240V 3 Phase (4-adriges Kabel)
- (Abb. 5) Bei 380V-415V 3 Phase/null (5-adriges Kabel)

Bei der Montage eines neuen Steckers folgende Hinweise beachten:

1. Die grün/gelbe Ader ("ERDE") muss an die mit dem Buchstaben "E" oder mit dem Symbol für "Erde" (\perp) gekennzeichnete oder grün/gelbe Klemme angeschlossen werden.
2. Die blaue Ader ("NULL") muss an die mit dem Buchstaben "N" gekennzeichnete oder schwarze Klemme angeschlossen werden.
3. Die braune Ader ("PHASE") muss an die mit dem Buchstaben "L" gekennzeichnete oder rote Klemme angeschlossen werden.

WICHTIG

Die 4 oder 5 adrige Stromschnur (Abb. 4 / Abb. 4) besitzt folgenden Adercode:

- Grün/Gelb - Erde
- Blau - Null
- Braun - Phase
- Schwarz - Phase



Abb. 4



Abb. 5

VORSICHT

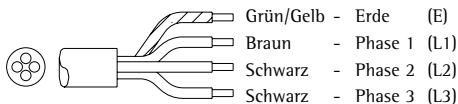
- * Bei Reparatur- und Wartungsarbeiten am Gerät, wobei dieses geöffnet werden muss, ist der Stecker aus der Steckdose zu ziehen.
- * Im System der Maschine bleibt immer ein wenig Wasser zurück. Diese daher nicht in einen Raum stellen, in dem Temperaturen unter Null herrschen.
- * Die Maschine an eine Schutzkontaktsteckdose anschliessen.
- * Die Maschine darf nicht in Wasser getaucht oder damit abgespritzt werden.
- * Reparaturen sollten ausschliesslich von dazu befugten ausgeführt werden
- * Soll die Maschine längere Zeit nicht benutzt werden, sollte man den Stecker aus der Steckdose ziehen und den Wasserhahn zu schliessen.

4. BEDIENUNGSFELD (ABB. 2)

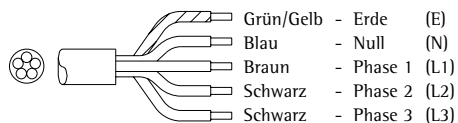
- Kaffeemaschine
- A - Kontrolleucht für Heizelement
- B - Ein- / Ausschalter
- C - Wahlschalter volle oder halbvolle Kanne
- D - Startschalter
-
- Heisswassergerät
- F - Kontrolleucht für Heizelement
- G - Ein- / Ausschalter

5. INBETRIEBNAHME

Vor dem erstmaligen Betrieb der Maschine müssen eine Reihe von Arbeitsschritten durchgeführt werden.

- **Kaffeemaschine:**
 1. Den mitgelieferten Wasseranschlussschlauch an das Spannschloss an der Rückseite und einen handbedienten Entlüftungshahn montieren . **ACHTUNG!** Ausschliesslich kaltes Wasser.
 2. In den Kaltwasserbehälter einen Maßbecher kaltes Wasser giessen (Abb. 1D)
 3. Dann 3 Minuten lang warten, bis sich das Wasser durch das gesamte System verteilt hat.
 4. Den Schiebefilter in die Maschine schieben und zwei leeren Thermobehälter unterstellen.
- **Heisswassergerät:**
 5. Den runden schwarzen- und den Sicherheits-deckel aus Edelstahl vom Heisswasserbehälter entfernen (Abb. 1F)
 6. Den Heisswasserbehälter (Abb. 1F) mit 2 Maßbecher Wasser füllen.
 7. Nach diesen Handlungen den Stecker in die Steckdose stecken.
 8. Die Kaffeemaschine am Hauptschalter (Abb. 3B) einschalten .
 9. Den Wahlschalter (Abb. 2C) auf die gewünschte Menge stellen.
 10. Auf den Startschalter (Abb. 2D) drücken. Der Wasserbehälter füllt sich.

11. Die orangenfarbige Kontrollleuchte (Abb. 2A) der Kaffeemaschine brennt, bis sich das Wasser verteilt hat. Erlischt die Leuchte, ist die Kaffeemaschine betriebsbereit.
12. Das Heisswassergerät am Hauptschalter einschalten (Abb. 2G).
13. Der Wasserbehälter wird automatisch mit Wasser gefüllt.
14. Die orangenfarbige Kontrollleuchte (Abb. 2F) des Heisswasserbehälters brennt, bis das Wasser im Heisswasser behälter die entsprechende Temperatur erreicht hat.
15. Die Deckel in umgekehrter Reihenfolge wieder auf den Heisswasserbehälter setzen.
16. Die Maschine ist jetzt betriebsbereit.

6. KAFFEEBEREITUNG

- Die folgenden Schritte für die Kaffeezubereitung sind für beide Maschinen gleich.
1. Das Kaffeefilterpapier (90/250) mit der entsprechenden Kaffeemenge (Schnellfiltermahlung) in den Schiebefilter einlegen. Die Menge kann mit dem mitgelieferten Masslöffel gemessen werden und beträgt meistens 90 - 100 Gramm für eine 2.25 l Kanne.
 2. Eine leere Thermobehälter unterstellen.
 3. Prüfen, ob die Maschine am Hauptschalter eingeschaltet worden ist (Abb. 2B).
 4. Den Wahlschalter (Abb. 2C) auf die gewünschte Menge schalten.
 5. Auf den Startschalter (Abb. 2D) drücken.
 6. Die orangenfarbene Kontrollleuchte (Abb. 2A) der Kaffeemaschine brennt und der Kaffee wird gemacht.
 7. Erlischt die Kontrollleuchte, wird die Heisswasserzufuhr unterbrochen. Nach ca. 1 Minute ist der letzte Kaffee durch den Filter gelaufen.
 8. Den Kaffee in der Thermobehälter kurz umrühren und einschenken.
 9. Nachdem der Schiebefilter gereinigt worden ist, kann die nächste Portion Kaffee gemacht werden.

7. HEISSWASERENTNAHME

1. Das Gerät am Hauptschalter (Abb. 2A) einschalten.
2. Ist im Kaltwasserbehälter nicht genügend Wasser vorhanden, wird dieses automatisch nachgefüllt. Der Wasserstand im Kaltwasserbehälters wird ständig geregelt.
3. Die orangenfarbene Kontrollleuchte (Abb. 2F) brennt und das Wasser wird heiss.
4. Erlischt die Kontrollleuchte (Abb. 2F), hat das Wasser die entsprechende Temperatur erreicht und kann der Heisswasserhahn verwendet werden.

8. WARTUNG

- Das Gerät kann mit einem sauberen, feuchten Tuch gereinigt werden.
- Die Thermobehälter und der Schiebefilter werden normal abgewaschen.
Hinweis: Der Schiebefilter und Thermobehälter darf nicht in die Geschirrspülmaschine.
- Der Kaffeeanschlag in dem Thermobehälter kann eventuell mit Animo Kaffeeansatzlösung entfernt werden.
- Während des Betriebs kann sich in der Maschine Kalk ablagern. Soll das Gerät sparsam und ordentlich funktionieren, muss es regelmässig entkalkt werden. Hierzu empfehlen wir Animo Kesselsteinlösung.

Wir empfehlen, die Kaffeemaschine und das Heisswassergerät gleich hintereinander zu entkalken.

Animo liefert beide Produkte in folgende Quantität:

- Kaffeeansatzlösung
100 beutel zu 10 gramm Art.Nr. 49009
- Kesselsteinlösung
48beutel zu 50 gramm Art.Nr. 49007

WARNUNG

- Bei Wartungsarbeiten immer bei der Maschine bleiben.
- Zum Entkalken immer die Gebrauchsvorschriften des verwendeten Kesselsteinlösemittels beachten.
- Zum Entkalken sollte man eine Sicherheitsbrille und Handschuhe tragen.
- Nach dem Entkalken die Maschine mindestens drei mal durchlaufen lassen.
- Nach dem Entkalken die Hände gründlich waschen.
- Die Maschine darf nicht in Wasser getaucht oder damit abgespritzt werden.
- Reparaturen sollten ausschliesslich von dazu befugten Fachleuten ausgeführt werden.

8.1 Entkalken der Kaffeemaschine

- Die folgenden Schritte für das Entkalken sind für beide seiten gleich.
1. Die Maschine abschalten (Abb. 2B).
 2. Einen leeren Schiebefilter in den Filterhalter schieben.
 3. Eine leere Thermobehälter unterstellen.
 4. 1 Beutel van 50 Gramm Animo Kesselsteinlösung in 1 Liter Heißwasser von 60 -70°C. (Gebrauchsvorschrift auf der Verpackung beachten).
 5. 1 Liter Kesselsteinlösung in den Behälter giessen (Abb. 1D) und das Gerät einschalten (Abb. 2B).
 6. Den Wahlschalter (Abb. 2C) auf halben Stand schalten und auf den Startschalter drücken (Abb. 2D). Die Lösungen verteilt sich jetzt durch das System.
 7. Den Deckel des Behälters nicht schliessen.
- * **Hinweis:** Beginnt die Maschine stark zu dampfen, muss sie sofort abgeschaltet werden (Abb. 2B). Dann 1 Minute lang warten. Die Lösung läuft normal durch die Maschine. Danach die Maschine wieder einschalten, und den Startschalter drücken (Abb. 2D).

8. Ist die Hälfte der Lösung durchgelaufen, die Maschine ca. 2 Minuten lang ausschalten (Abb. 2B). Die Lösung erwirkt jetzt eine Reaktion mit dem Kalk.
 9. Nach zwei Minuten das Gerät wieder einschalten und die übrige Lösung durch das System laufen lassen. Erneut den Startschalter drücken (Abb. 2D).
- * **Hinweis:** Während die Lösung durchläuft, ist auf den Behälter zu achten. Wird dieser leer, muss das Gerät sofort abgeschaltet werden. Danach die Metallkontakte im Kaltwasserbehälter mit Wasser oder einem nassen Tuch reinigen.
- **Damit die Lösungsmittelreste aus der Maschine gespült werden:**
10. Einen sauberen Thermobehälter unter den Filter stellen.
 11. die Maschine einschalten (Abb. 2B).
 12. * Die Maschine wiederum ein Starten geben (Abb. 2D).
 13. * das Wasser durchlaufen lassen.
 14. diesen * Vorgang 3 mal wiederholen.
 15. die Maschine wieder ausschalten.
 16. Schiebefilter und Thermobehälter gründlich reinigen.
 17. die Kaffeemaschine kann nun wieder verwendet werden.

8.2 Entkalken des Heisswassergeräts

1. Den runden schwarzen und den Sicherheitsdeckel aus Edelstahl vom Heisswasserbehälter entfernen (Abb. 1F)
2. Befindet sich viel Kalk in der Maschine, werden die grössten Stücke entfernt, indem man die Maschine über dem Spülbecken umdreht und das Wasser und den losen Kalk herauslaufen lässt.
Aufgepasst!: das Kaffeesystem läuft ebenfalls teilweise oder vollständig leer! (Abschnitt 5 "Inbetriebnahme".)
3. Zur Entfernung des übrigen Kesselsteins verwendet man ein Kesselsteinlösemittel. Das Heisswassergerät wird gemäss der Beschreibung in Abschnitt 5, "Inbetriebnahme", erneut gefüllt.

4. Nachdem das Wasser heiss ist, muss 1/3 (\pm 1,5 Ltr.) des Heisswassers abgelassen werden.
Aufgepasst!: Hat der Inhalt des Behälters die entsprechende Temperatur erreicht, muss der Behälter abgeschaltet werden (Abb. 2G) und darf während des weiteren Entkalkungsverfahrens nicht mehr eingeschaltet werden.
5. Dem Wasser zwei Beutel zu 50 Gramm Kesselsteinlösemittel hinzufügen. Jetzt entsteht eine (brausende) Reaktion mit dem Kesselstein.
6. Diese Lösung mindestens 10 Minuten lang einwirken lassen, bis sie nicht mehr braust.
7. Den Heisswasserbehälter ablassen, bis aus dem Hahn kein Wasser mehr kommt.
8. Die Maschine einschalten (Abb. 2G) und den Heisswasserbehälter wieder aufheizen lassen.

Entkalken des Heisswassergeräts wiederholen indem sich noch Kalk in der Maschine befindet.

9. Der Kaltwasserbehälter füllt sich automatisch bis zum richtigen Wasserstand.
10. Mindestens 3 Kannen Wasser aus dem Hahn abzapfen.
11. Das Heisswassergerät ist jetzt wieder betriebsbereit.

9. TEMPERATURSCHUTZ

Das Heisswassergerät ist ausgestattet mit einem von der Außenseite zu erreichenden Temperaturschutz. Dieser Temperaturschutz befindet sich an der Hinterseite des Geräts neben dem Kabelanschluß, und schaltet das Gerät aus, wenn die Temperatur zu hoch steigt. Im Fall des Temperaturschutz, der das Heisswassergerät ausschaltet, muß man wie folgt handeln:

1. Lassen Sie die Maschine abkühlen.
2. Schrauben Sie die Schützkappe los.
3. Drücken Sie den jetzt sichtbarem Knopf ein, und schrauben Sie danach die Schützkappe wieder gut fest.

Falls die Ursache der Störung nicht der Temperaturschutz ist, sollten Sie Ihren Fachhändler um Rat fragen.

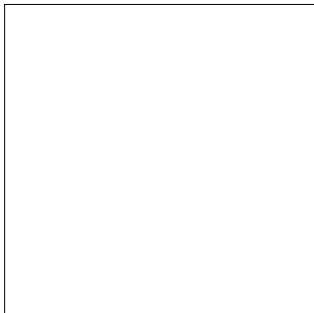
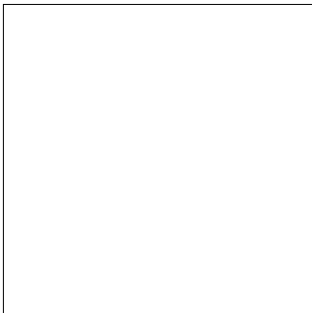
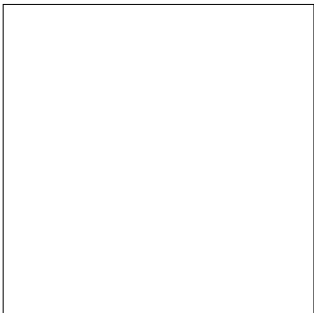
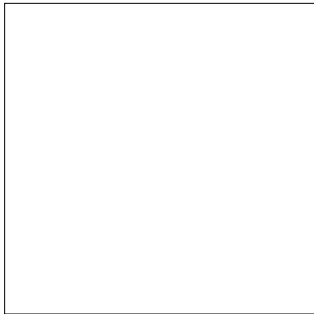
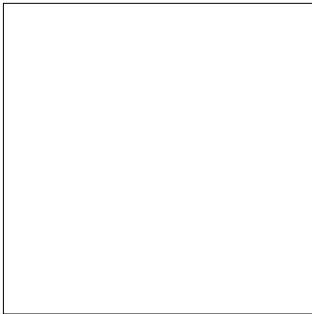
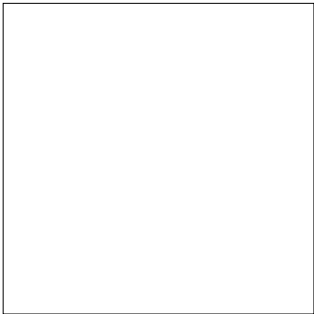

Animo B.V. Headoffice
Dr. A.F. Philipsweg 47
P.O. Box 71
9400 AB Assen
The Netherlands
Tel. no. +31 (0)592 376376
Fax no. +31 (0)592 341751
E-mail: info@animo.nl
Internet: <http://www.animo.nl>

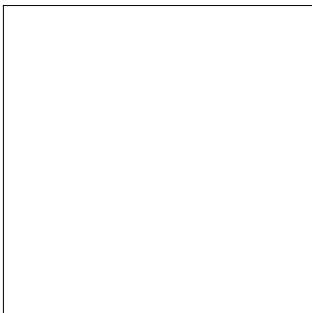

0297 Rev. 1 160989 **Animo** 09976



Accredited by
the Dutch Council
for Certification

