

Animo

1. Bouton de thermostat
2. Interrupteur principal
3. Sécurité contre chauffe à sec
4. Robinet
5. Bec de remplissage
6. Tube de niveau de vidange au bain-marie

Généralités

MWR 5

- Capacité : 5 litres
branchement : 1N~220-240V/50-60Hz/3200W
Temp de chauffage : avec de l'eau froide; 22 min.
avec de l'eau chaude; 12 min.

MWR 10

- Capacité : 10 litres
branchement : 1N~220-240V/50-60Hz/3200W
Temp de chauffage : avec de l'eau froide; 40 min.
avec de l'eau chaude; 25 min.

MWR 20

- Capacité : 20 litres
branchement : 1N~220-240V/50-60Hz/3200W
Temp de chauffage : avec de l'eau froide; 75 min.
avec de l'eau chaude; 60 min.

MWR 40

- Capacité : 40 litres
branchement : 1N~220-240V/50-60Hz/3200W
Temp de chauffage : pour la laitère 40 litres, il est recommandé de pré-chauffer le lait.

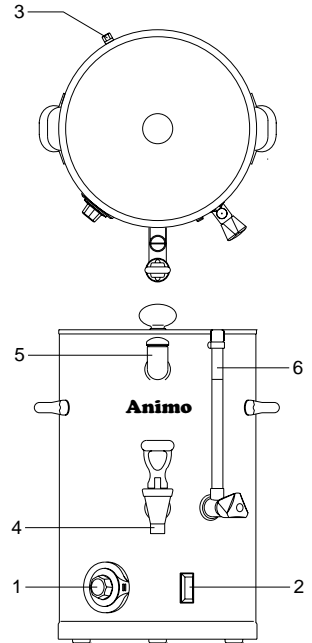

Mode d'emploi de la laitère

- * Verser l'eau par le couvercle de remplissage du bain-marie (5) jusqu'à ce que l'eau atteigne le niveau du bec.
Laitière 5 ltr.: 3 ltr. d'eau, 10 ltr.: 6 ltr. d'eau, 20 ltr.: 9 ltr. d'eau, 40 ltr.: 15 ltr. d'eau.
- * fermer le couvercle de remplissage du bain-marie de la laitère.
- * Mettre la fiche dans la prise électrique.
- * Appuyer sur l'interrupteur principale.
- * Tourner le bouton du thermostat sur la température souhaitée.
- * Température maximale à l'intérieur du bain-marie: 90 degrés C.

Sécurité contre la chauffe-à-sec

La MWR est équipée d'une sécurité contre la chauffe à sec. Celle-ci entre en action en cas d'entartrage important ou en cas de mise en route sans eau dans le bain-marie.

Pour remettre la laitère en fonctionnement, il suffit de réenclencher, le bouton de la sécurité contre la chauffe à sec qui se trouve à l'arrière de la laitère. Pour cela, ôter le capuchon qui protège ce bouton, puis enfoncer celui-ci et remettre le capuchon. Avant de réarmer, il convient de déterminer la cause du déclenchement de cette sécurité.

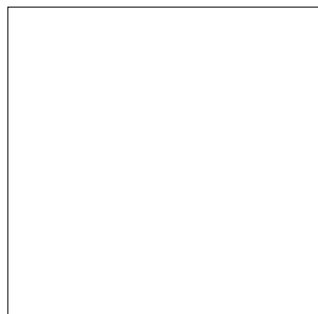
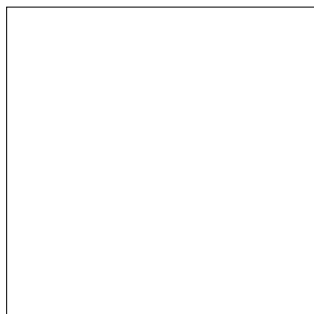
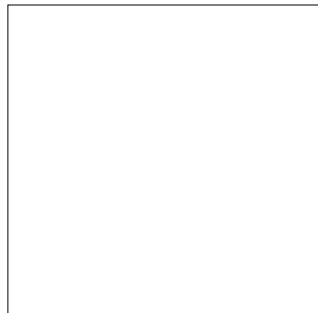
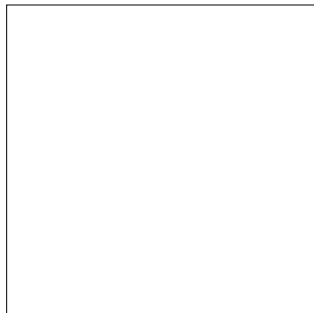
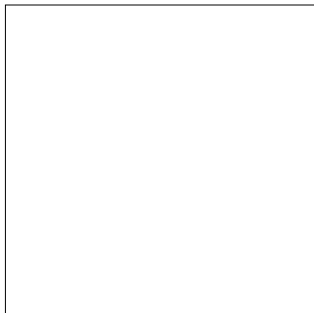

Animo B.V. Headoffice
Dr. A.F. Philipsweg 47
P.O. Box 71
9400 AB Assen
The Netherlands
Tel. no. +31 (0)592 376376
Fax no. +31 (0)592 341751
E-mail: info@animo.nl
Internet: <http://www.animo.nl>

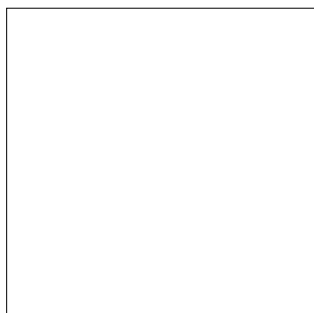

1199 Rev. 2 191000 **Animo** 09938



Accredited by
the Dutch Council
for Certification

