

NL

*Just the way
you like it.*

ANIMO | OptiMeX

A close-up photograph of a woman with dark, curly hair, smiling warmly. She is holding a white ceramic coffee cup with a simple handle. The cup has a small, dark logo on it, which appears to be a stylized triangle with a dot inside. The background is dark, making the woman and the cup stand out.

Animo staat voor geweldige koffiemachines, prijswinnende ontwerpen, hoogwaardige onderdelen en schone productieprocessen. Het resultaat? Energiezuinige en duurzame koffiemachines en een excellente smaak.

**DEDICATED
TO EVERY CUP.**

MAAK KENNIS MET ONS NIEUWSTE MODEL DE OPTIME X.

De OptiMe X zet twee koppen van je favoriete drank tegelijk in één cyclus, zodat je altijd samen kunt genieten van heerlijke koffie, espresso, cappuccino of chocolademelk. Just the way you like it.



KOFFIE PRECIES ZOALS JIJ HET WENST.

Of het nu gaat om een heerlijke koffie, een espresso, de ideale cappuccino of een smaakvolle lungo - de essentie van een goede kop koffie schuilt in de details. Pas wanneer alles precies klopt, geniet je van koffie die werkelijk bij jou past.

En dat is exact wat ons nieuwste model uit de OptiMe-lijn biedt. We hebben het hart van de machine volledig herzien om elke keer weer precisie in smaak te kunnen bieden.

Ben je een kenner, een purist, of hou je gewoon van een goede kop koffie? De OptiMe X biedt de kwaliteit die je van Animo gewend bent, in een compacte machine die overal past. Kop, na kop, na kop.

*De nieuwe OptiMe X.
Just the way you like it.*

KIES JE VERSIE.

A STANDAARD VOLLEDIG ZWART

zijdeglans finish

FRONTKLEUR



Zwart RAL 9005

PANELEN ZIJ- EN ACHTERKANT



Zwart RAL 9005

DECOPANEEL



Zwart

DECOPANEEL OPTIES



Zwart (standaard bij zwarte OptiMe X)



Spiegel (standaard bij witte OptiMe X)



Zwart abstract



Zand

B STANDAARD VOLLEDIG WIT

zijdeglans finish

FRONTKLEUR



Wit RAL 9003

PANELEN ZIJ- EN ACHTERKANT



Wit RAL 9003

DECOPANEEL



Spiegel

Andere kleurencombinaties dan standaard, levertijd op aanvraag.

EEN KOP KOFFIE VAN DE HOOGSTE KWALITEIT.

Versgemalen koffiebonen vragen om een zorgvuldige behandeling. Het geheim zit hem in de extractie: een nauwkeurige balans tussen de hoeveelheid koffie, de fijnheid van de maling, de contactduur en de temperatuur.

Animo's nieuwste X-press precisiebrewer is ontworpen om elk aspect perfect aan jouw persoonlijke smaakvoorkeur aan te passen. Dit is essentieel om jouw koffie-extractie in een kopje van uitzonderlijke kwaliteit te transformeren.

*Perfekte koffie
vraagt om een
perfekte machine.*



- + Versgemalen koffie
- + Persoonlijke sterktevoorkeuren voor koffie, melk en suiker zijn makkelijk aan te passen
- + De meest perfecte crema
- + Stil in gebruik
- + Onderhoudsarm en duurzaam



DE SCHONE KUNST VAN KOFFIE.

De perfecte koffie zetten, kan eenvoudig zijn, als je het juiste materiaal hebt.
De OptiMe X is uitgerust met de X-press brewer, die jouw machine upgrade met:



- + 6 - 20 gr / 25 - 350 ml
Zwitserse X-press brewer
Sneller grotere koppen doseren
- + Constant in kopkwaliteit en precisie in smaak
- + Instelbare aanpersdruk (7 niveaus)
- + TWEE in ÉÉN; espresso en koffie
- + Gemakkelijk te reinigen



De OptiMe X blinkt uit door topkwaliteit componenten en technologische expertise, waardoor het apparaat moeiteloos versgemalen koffie en diverse varianten daarvan kan bereiden. Dit geldt zelfs wanneer je de OptiMe X gebruikt om twee kopjes koffie tegelijkertijd te zetten.

- + Zet twee kopjes tegelijk in één cyclus
- + Makkelijk te bedienen door de intuïtieve gebruikersinterface
- + Volg het zetproces op het scherm
- + Persoonlijke sterktevoorkeuren zijn gemakkelijk aan te passen
- + Verbeterd heetwatersysteem voor hoogwaardige thee
- + Standaard voorzien van een bypass
- + Drinkkeuze: small - medium - large
- + Extra opties om instellingen te personaliseren

GROOTSE SMAAK COMPACTE MACHINE.

Het compacte 360° design van de machine maakt het een echte blikvanger in iedere ruimte, of de machine nu mag opvallen of samensmelten met je interieur.

De OptiMe X is vanwege zijn compacte formaat overal inzetbaar: of het nu gaat om kantoren, hotels, ziekenhuizen, restaurants of zelfbedieningslocaties. Dankzij het eenvoudige te bedienen touchscreen bied je gasten, collega's of klanten een perfecte kop koffie aan of één van de vele andere specialiteiten.

*Grootse smaak
gaat niet alleen
om wat je proeft.*

Of het nu de start van je dag is of een snelle pauze tussendoor: de kwaliteit van de koffie maakt het moment specialer. Met bijna 75 jaar expertise verwerkt in de OptiMe X, ben je verzekerd van topkwaliteit in elk kopje. De OptiMe X kan worden uitgerust met twee bonencanisters (twee koffiemolens). Kies zelf je favoriete koffiebonen.



De OptiMe X is ontworpen voor een dagelijkse capaciteit van 40 tot 125 koppen koffie, allemaal van superieure kwaliteit en smaak. Deze machine kan eenvoudig worden uitgebreid met:

DECAFÉ

- + Maak de combinatie van reguliere bonen in het ene canister en decafé in het andere canister.

- + Een bekerdispenser
- + Een koppenwarmer
- + Verhoogde pootjes (40 mm)
- + Verschillende betaalsystemen
- + Verhoogde bonencanisters

KLAAR OM TE VERBINDEN.

De OptiMe X is voorbereid op MDB wat een telemetrierbinding tot stand brengt waarmee je de prestaties van de OptiMe X op afstand in de gaten kunt houden. De gegevens kunnen met externe software worden gebruikt om de werking te analyseren en te optimaliseren om onnodige servicebezoeken te voorkomen.

FRAAIE VORMGEVING.

- + Compact 360° design
- + Voorzijde in zwart of wit
- + Zijpanelen in zwart of wit
- + Uitnodigende en gebruiksvriendelijke interface
- + Heldere OptiLight LED-verlichting kan naar eigen voorkeur worden ingesteld
- + Bonen zijn zichtbaar voor authentieke espresso-beleving



- + Diverse private-label opties voor bedrijfseigen branding op de glasplaat of op het touchscreen
- + Uitgebreide opties voor (commerciële) berichten op het scherm - ook tijdens het zetproces
- + Verschillende opties voor achtergrondkleur van het display



- + Krijg inzicht in gebruikersgedrag en opbrengsten
- + Alle koffiemachines overzichtelijk op één dashboard
- + Gebruik plantools en voorspel trends
- + MDB/DEX-UCS (EVA DTS)-aansluiting

ONDERHOUDSVRIENDELIJK EN DUURZAAM.

De OptiMe X is gebruiksvriendelijk in elk opzicht. De machine heeft weinig onderhoud nodig. Volg simpelweg de eenvoudige reinigingsinstructies op het touchscreen om de automaat iedere dag in topconditie te houden.

ONTWORPEN VOOR SUPERIEURE PRESTATIES

De OptiMe X is vervaardigd uit een combinatie van roestvrij staal en kunststof en is een doorontwikkeling van het bestaande OptiMe-model.

Animo heeft alle componenten zorgvuldig uitgekozen, waarbij prioriteit is gegeven aan de hoogste kwaliteitsstandaarden. Dit is gedaan met het oog op betrouwbaarheid, duurzaamheid en gebruiksgemak. Daarbij is de OptiMe X ontworpen met energie-efficiëntie als kernwaarde.

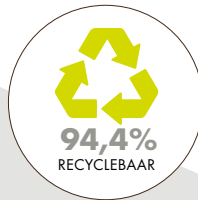

EENVOUDIG IN ONDERHOUD

- + Minimaal onderhoud
- + De nieuwe OptiMe X heeft geïllustreerde instructies
- + Spoelen & reinigen met animaties
- + De keramische maalschijven hebben een lange levensduur
- + 94,4% recyclebaar
- + Wekelijkse volledige reiniging in circa 12 minuten
- + OptiMe X is energiezuinig, met een A+ label dankzij:
 - LED-verlichting
 - Extra geïsoleerde boiler
 - Energiebesparende modus (in stand-by)

ENERGIELABEL

Energie

Fabrikant
Model

Koffieautomaten

ANIMO
OptiMeX

Laag verbruik

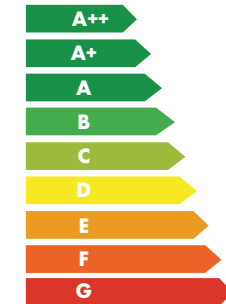

Hoog verbruik

Totale energieverbruik	119 wh/L
Gemeten bij	30 L/24h
Aantal kopje in ml.	246 cups/ 122 ml
Energieverbruik in standby stand	634 wh/24h

Norm: EVA - Energy Measurement Protocol (version 3.1B - 10/2016)



Safety
Functionality
Quality
www.tuv.com
ID DE 2-027659

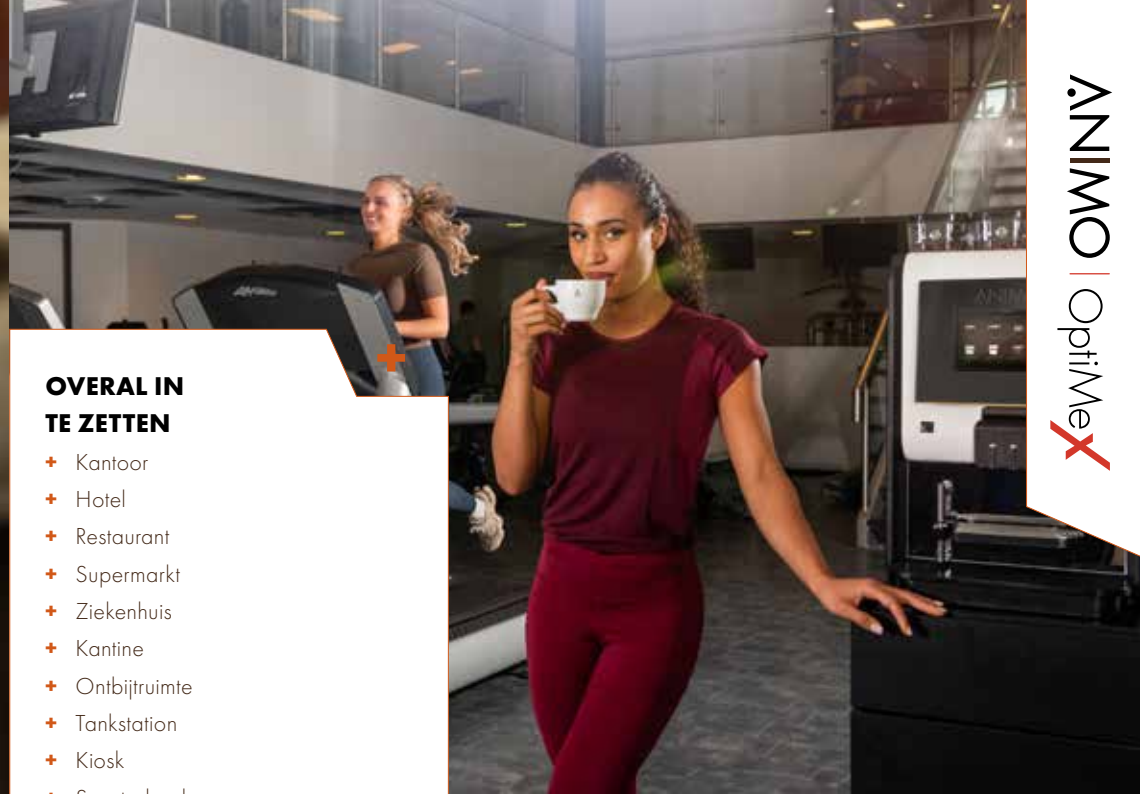

OVERAL IN TE ZETTEN

- + Kantoor
- + Hotel
- + Restaurant
- + Supermarkt
- + Ziekenhuis
- + Kantine
- + Ontbijtruimte
- + Tankstation
- + Kiosk
- + Sportschool
- + Verzorgingstehuis
- + Expositieruimte
- + Vliegveld
- + School
- + Theater
- ... en nog veel meer.

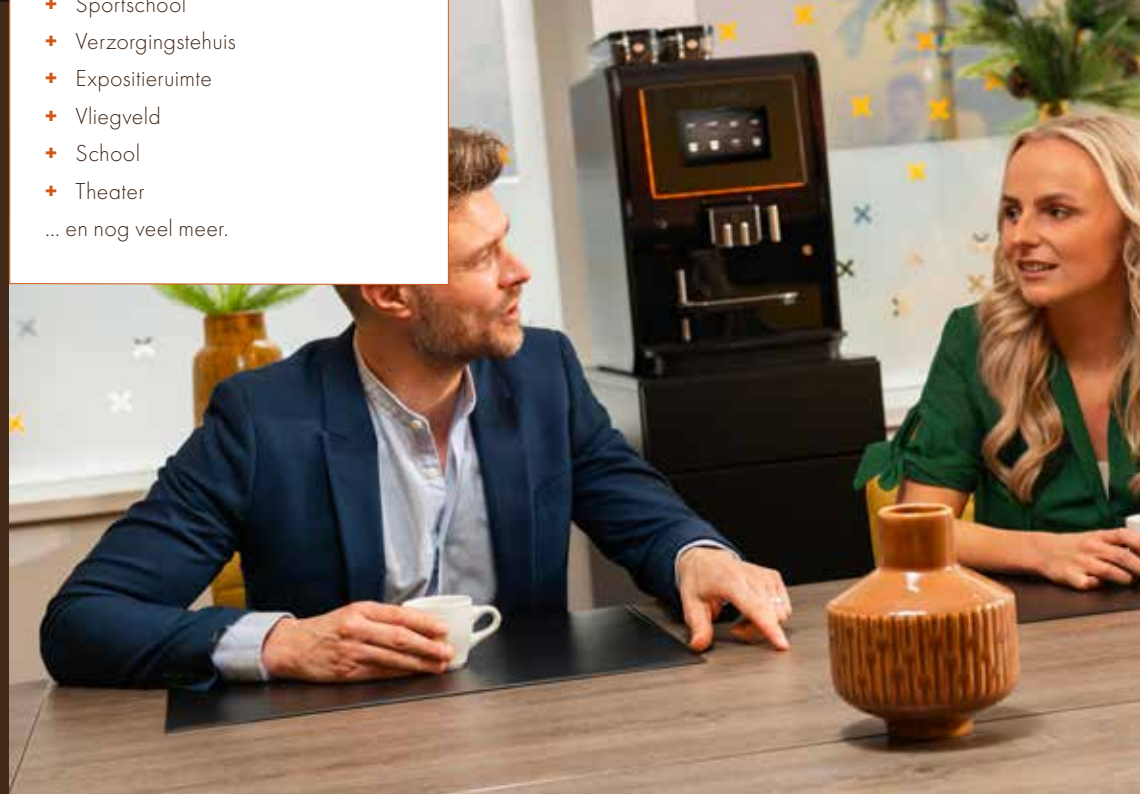

EEN SCHOONHEID IN ELKE RUIMTE.

Animo's OptiMe X zet ongeveer 40 tot maar liefst 125 kopjes per dag en is daarom geschikt voor locaties tot circa 35 personen. De machine kan overal worden gebruikt en geplaatst.

HOOGSTAANDE KWALITEIT EXCEPTIONELE SMAAK.

De OptiMe X is het nieuwste model in ons prijswinnende OptiMe-assortiment. Het hart van de machine is volledig opnieuw ontworpen en er zijn verschillende opties om je koffie nog verder te finetunen.



SMAAK

- + Constante in-cup kwaliteit
- + Instelbare aanpersdruk en extractietijd
- + Zet twee koppen tegelijk
- + Tot 24 recepten programmeerbaar



ONTWERP

- + Behuizing in zwart of wit
- + Bedrijfslogo, afbeelding, video of advertentie als screensaver
- + Beschrijfbare koffielabels voor op de bonencanisters



TECHNISCH

- + 1 of 2 bonencanisters
- + Vergrotingsset voor bonencanister en instantcanisters
- + TWEE-in-ÉÉN zetgroep voor espresso en freshbrew koffie



UITBREIDINGEN

- + Compatibel met verschillende betaalsystemen (MDB)
- + Bekerdispenser
- + Koppenwarmer
- + Verhoogde pootjes



OPTIME X 11

- + 1 Bonencanister, 1,2 kg
- + 1 Instantcanister
- + Instantcanister (topping) 1,4 kg
- + Instantcanister (cacao) 1,95 kg



OPTIME X 12

- + 1 Bonencanister, 1,2 kg
- + 2 Instantcanisters
- + Instantcanister (topping) 0,6 kg
- + Instantcanister (cacao) 0,8 kg



OPTIME X 21

- + 2 Bonencanisters, 2 x 0,6 kg
- + 1 Instantcanister
- + Instantcanister (topping) 1,4 kg
- + Instantcanister (cacao) 1,95 kg



OPTIME X 22

- + 2 Bonencanisters 2 x 0,6 kg
- + 2 Instantcanisters
- + Instantcanister (topping) 0,6 kg
- + Instantcanister (cacao) 0,8 kg

OPTIME X MODELLEN.

Kies voor het meest optimale OptiMe X model.
De OptiMe X is in vier verschillende modellen leverbaar.

VOORZIJD

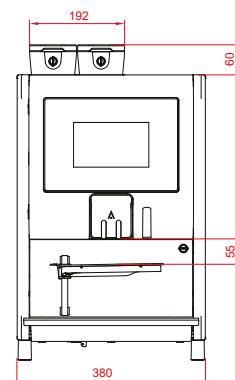

ZIJAAZICHT RECHTS

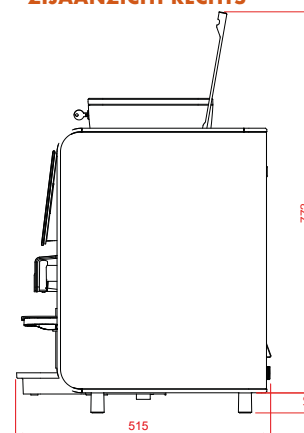

ACHTERZIJD

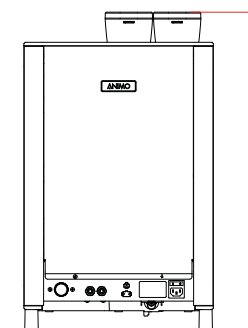

Alle afmetingen zijn in millimeters.

KEUZEMOGELIJKHEDEN VOOR DRANKEN.

De keuzemogelijkheden voor dranken zijn afhankelijk van de ingrediënten die je selecteert voor elk canister. De instelbare bediening maakt het gemakkelijk om de opties te wijzigen.



KEUZEMOGELIJKHEDEN	OM X 11	OM X 12	OM X 21	OM X 22
Koffie 	✓	✓	✓	✓
Koffie met melk	✓	✓	✓	✓
Koffie met suiker		⊙	⊙	⊙
Koffie met melk & suiker		⊙		⊙
Espresso 	✓	✓	✓	✓
Cappuccino 	✓	✓	✓	✓
Latte Macchiato	✓	✓	✓	✓
Koffie choc		✓		✓
Chocolade 	⊙	✓	⊙	✓
Wienermelange		✓		✓
Heet water	✓	✓	✓	✓
Espresso choc		✓		✓
Decaf		⊙	⊙	⊙
Thee		⊙	⊙	⊙
Warme melk	⊙	⊙	⊙	⊙
Chocolademelk 		⊙		⊙
Dubbele espresso	✓	✓	✓	✓

Niet alle opties zijn samen mogelijk in één machine.

- ✓ Standaard fabrieksconfiguratie
- ⊙ Instelbare selecties (afhankelijk van de gekozen ingrediënten)
-  Mogelijkheid tot twee koppen tegelijk

UITZONDERLIJKE EIGENSCHAPPEN.

+



- + X-press espresso zetgroep met een capaciteit van 6 tot 20 gram voor 25 tot 350 ml

+



- + Aparte uitloop voor heet water voor bijvoorbeeld thee

+



- + Gebruik van topping variaties
Gecombineerd gebruik ook mogelijk
- + Interieurverlichting

+



- + OptiLight LED-verlichting
(in elke kleur)

+



- + De keramische schijven van de koffiemolen (Ditting®) gaan een leven lang mee (ca. 150.000 kopjes)

+



- + Dubbele uitloop voor de echte espresso-ervaring en twee koppen tegelijk

+



- + Verschillende opties voor achtergrondkleur van het display
- + Gebruiksondersteuning d.m.v. animaties op scherm

+



- + Voorzie de OptiMe X van twee bonencanisters (twee koffiemolens)
Kies zelf je favoriete koffiebonen!
- + Koffielabel voor bonencanister

+ UITZONDERLIJKE EIGENSCHAPPEN.

VERBETERDE KOFFIE

- + X-press brewer; 6 - 20 gr / 25 - 350 ml
- + Instelbare aanpersdruk (7 niveaus)
- + Sterkteregeling voor koffie, melk en suiker
- + Dubbele uitloop voor de echte espresso-ervaring en twee koppen tegelijk
- + Zettijd (120 ml): 25 - 30 sec.
- + 1 of 2 afsluitbare bonencanisters
- + Standaard met bypass voor Americano en grote koppen
- + Aparte heet-wateruitloop
- + 1 of 2 canisters voor verse koffiebonen
- + 1 of 2 canisters voor instant ingrediënten
- + Toerental (rpm) van het mixer systeem kan naar voorkeur worden ingesteld
- + Eenvoudig te gebruiken reinigingsprogramma



GEOPTIMALISEERD ONTWERP

- + OptiLight LED-verlichting (elke kleur, RGB)
- + Uitgebreide advertentiemogelijkheden op het scherm, ook tijdens het zetproces
- + Screensaver met logo, afbeelding, video
- + Verschillende achtergrondkleurthema's
- + Weergave allergenen op het scherm

DE JUISTE MAAT

- + Geadviseerd dagelijks gebruik: 40 tot 125 kopjes
- + Geschikt voor twee coffies/cappuccino's in één cyclus
- + 1 - 2 canisters voor instant ingrediënten
- + Verstelbaar kopjesplateau 50 - 105 mm
- + Max. taphoogte: 165 mm
- + Volume afvalbak: 550 gr (± 80 pucks à 7 gram)
- + Afmetingen B x D x H: 380 x 515 x 600 mm
- + Gewicht: ± 34 kg

DUURZAAMHEID EN LEVENSDUUR

- + Duurzame machine (componenten van hoge kwaliteit)
- + Keramische maalschijven (Ditting®) voor lange levensduur (± 150.000 kopjes)
- + 95,4% recyclebaar
- + Intelligente energiebesparende modus
- + Energielabel A+ (conform industrie-standaard EVA-EMP3.0B)



BRUIKBAARHEID EN ONDERHOUD

- + 7" touchscreen met intuïtieve gebruikersinterface
- + Eenvoudige gebruikersondersteuning op het scherm (met animaties) voor reiniging
- + Schermnotificatie wanneer canister (bijna) leeg is
- + Lekbak met overloopbeveiliging en eenvoudige aansluiting op afvoer
- + Afsluitbare bonencanister(s)

HIGH-TECH SYSTEEM

- + Mixersysteem met instelbare mixersnelheid (RPM)
- + Supersnelle maling, geluidsniveau < 70 dB
- + Uurcapaciteit: 60 kopjes, 120 dubbele kopjes
- + Geïsoleerde rvs boiler (1,1 l) met 1800 W element en droogkookbeveiliging
- + Rotatiepomp: 10 bar
- + Instelbare watertemperatuur
- + Aansluitwaarde: 220-240 V / 50-60Hz / 1.950 W
- + Wateraansluiting: 3/4"
- + Gebruiksteller
- + Beschikt over MDB/DEX-UCS (EVA DTS)-aansluiting
- + Aansluiting voor USB en SD-kaart

+ ACCESSOIRES EN ADD-ONS.

ACCESSOIRES

- + Opzetrand bonencanister: voor het vergroten van inhoud bonencanister(s). max. 2x 400 gr
- + Verhoogde pootjes (40 mm) voor aansluiten lekbak op afvoer
- + Afvoerslangenset
- + Onderkast
- + Latte Macchiato verhoging, onderzetter voor hoge latte macchiato glazen (taphoogte 140 mm)
- + Onderhoudskit
- + Koffielabel voor bonencanister
- + Kop positionering, ideaal bij zelfbediening, eenvoudig op kopjesplateau te monteren



ADD-ONS

- + Behuizing voor betaalsystemen (MDB): voor muntmechanisme (met of zonder muntwisselaar) of contactloze betaalsystemen
- + Koppenwarmer: capaciteit (opgestapeld): ca. 60 koffiekopjes/144 espressokopjes
Met 3 verwarmde verdiepingen



REINIGINGSMIDDELEN

- + Koffiemolereiniger Grindz™
- + Hygiëkit
- + Reinigingstabletten
- + Koffieaanslagoplosmiddel
- + Ontkalkingsmiddel



OptiClean®

Onder de naam OptiClean heeft Animo een programma professionele reinigingsmiddelen specifiek voor de Animo koffiemachines in haar assortiment. Animo reinigingsmiddelen zijn door ons getest en garanderen het beste reinigingsresultaat.

A close-up photograph of a woman with dark, curly hair, smiling warmly. She is holding a clear glass filled with a coffee drink topped with a thick layer of white foam. The background is dark, and there is a decorative stone wall visible in the upper right corner.

Wij maken hoogwaardige koffiezetssystemen en -automaten voor mensen die goede koffie willen schenken. Gebruiksvriendelijke automaten met veel keuzemogelijkheden die gemakkelijk te onderhouden zijn en lang meegaan.

Met onze machines kun je keer op keer een brede selectie verse, warme dranken zetten. Alles van versgemalen espresso, cappuccino of latte macchiato tot thee, warme chocolademelk en instant soep. Wij zijn al sinds 1950 actief in meer dan 100 landen wereldwijd.

Omdat je voor een perfecte koffie een perfecte machine nodig hebt. Daar is ervaring, expertise en toewijding voor nodig.

**DEDICATED
TO EVERY CUP.**



Animo B.V. Hoofdkantoor
Assen - Nederland

Verkoop Nederland / Afdeling Export
info@animo.nl
+31 (0)592 376 376

Animo Belgium BV
info@animo.be
+32 (0)33 130 308

Animo France
info@animo-france.fr
+33 (0) 3 80 25 06 60

Animo GmbH
info@animo-gmbh.de
+49 (0)541 971 250

animo.eu



ANIMO

